

INFO

4/2021
www.alcaplast.bg

11. 10. 2021

LOW ВЪНШНА
ОТВОДНИТЕЛНА СИСТЕМА

НОВА ИНДУСТРИАЛНА
ДРЕНАЖНА СИСТЕМА ОТ
НЕРЪЖДАЕМА СТОМАНА



60 mm

СЪДЪРЖАНИЕ

2

LOW ВЪНШНА ОТВОДНИТЕЛНА СИСТЕМА 3



КОМПЛЕКТ ЗА ГАРАЖ 9

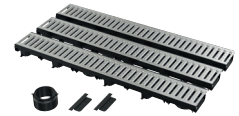

**НОВА ИНДУСТРИАЛНА ДРЕНАЖНА СИСТЕМА
ОТ НЕРЪЖДАЕМА СТОМАНА** 11



ОБУЧИТЕЛНА ТОАЛЕТНА СЕДАЛКА ЗА ДЕТЕ A68 UNIVERSAL 17



УВЕЛИЧАВАНЕ НА ПРОГРАМАТА BLACK-MATT 18



**ЧЕРЕН ЛИНЕЕН СИФОН С МЕСИНГОВА РЕШЕТКА
APZ10BLACK-BRASS** 20



ДВОЕН КОНЕКТОР P157Z 21



ПРЕГЛЕД НА НОВИТЕ ПРОДУКТИ 22

НОВО

3

LOW ВЪНШНА ОТВОДНИТЕЛНА СИСТЕМА

Ниските външни канали с класове на натоварване A15 (1,5 t) и B125 (12,5 t) са подходящи за използване около къщи, за отводняване на пешеходни зони или на места, където се изисква възможно най- ниската дълбочина на монтаж без изискване за по- висок клас на натоварване отколкото A15. Корпусите на външните канали са изработени от полипропилен, който е устойчив на механични, химични и термични повреди до 95 °C. Ниското тегло значително улеснява манипулацията и монтажа на отводнителната система.

- Тerasи
- Семейни къщи, гаражи
- Външни зони, паркове, спортни площадки

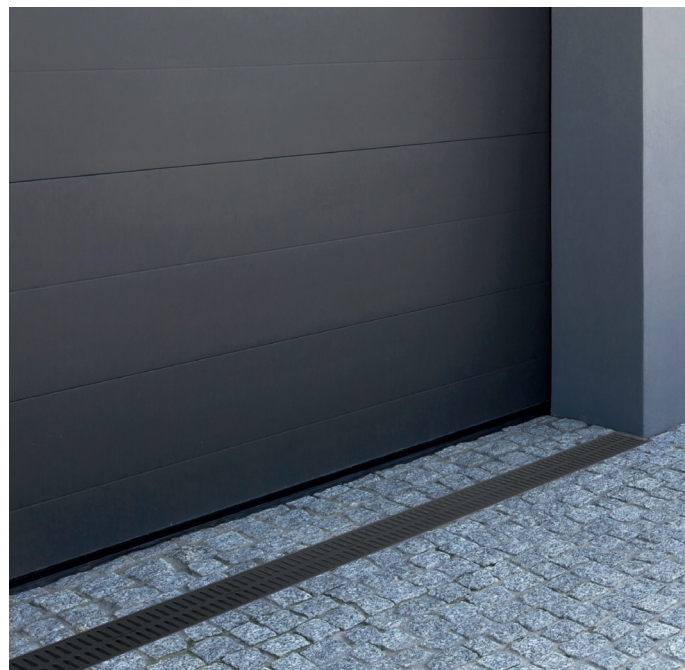

A15

Клас на натоварване

B125

Клас на натоварване

UV

UV устойчив материал

T+

Топлоустойчив материал

❄

Устойчив на замръзване материал

🔒

Заклучващ механизъм

6

ГОДИНИ ГАРАНЦИЯ

НОВО

4

LOW ВЪНШНА ОТВОДНИТЕЛНА СИСТЕМА

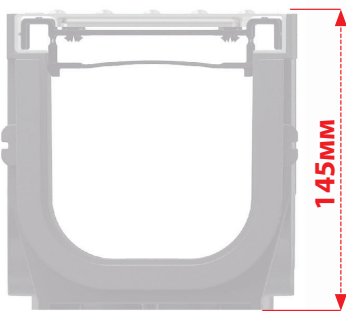
**Намалена монтажна височина 60 мм**ПРОФЕСИОНАЛНА ВЪНШНА
ОТВОДНИТЕЛНА СИСТЕМАLOW ВЪНШНА
ОТВОДНИТЕЛНА
СИСТЕМА**Два класа на натоварване,
три материала****Поцинковани решетки**

Поцинкована повърхност с по-голяма устойчивост на корозия.

Пластмасови решетки

Изработени от полипропилен, силно устойчиви на замръзване, химикали и UV лъчение.

Композитни решетки

Изработени от полипропилен с талк за по-голяма товароносимост

A15

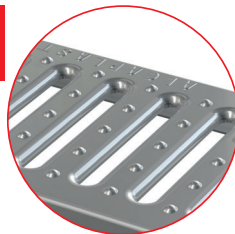
ПОЦИНКОВАНА
РЕШЕТКАПЛАСТМАСОВА
РЕШЕТКА

B125

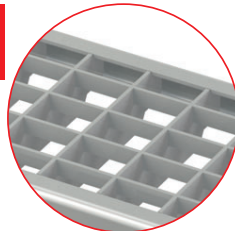
ПОЦИНКОВАНА
РЕШЕТКАКОМПОЗИТНА
РЕШЕТКА**Заклучващ механизъм**

В единия край на канала има мъжко съединение и женско в другия. Чрез монтиране на мъжкия конектор в женския се постига стабилна връзка. Свързаните канали са стабилизиращи в права линия



НОВО

5

LOW ВЪНШНА ОТВОДНИТЕЛНА СИСТЕМА

Модулна система

Усъвършенствената външна дренажна система позволява лесно свързване с директни или странични връзки на отпадни и входни води. Дренажното тяло има стандартен размер 1 м и може лесно да се скъси по дължината си.

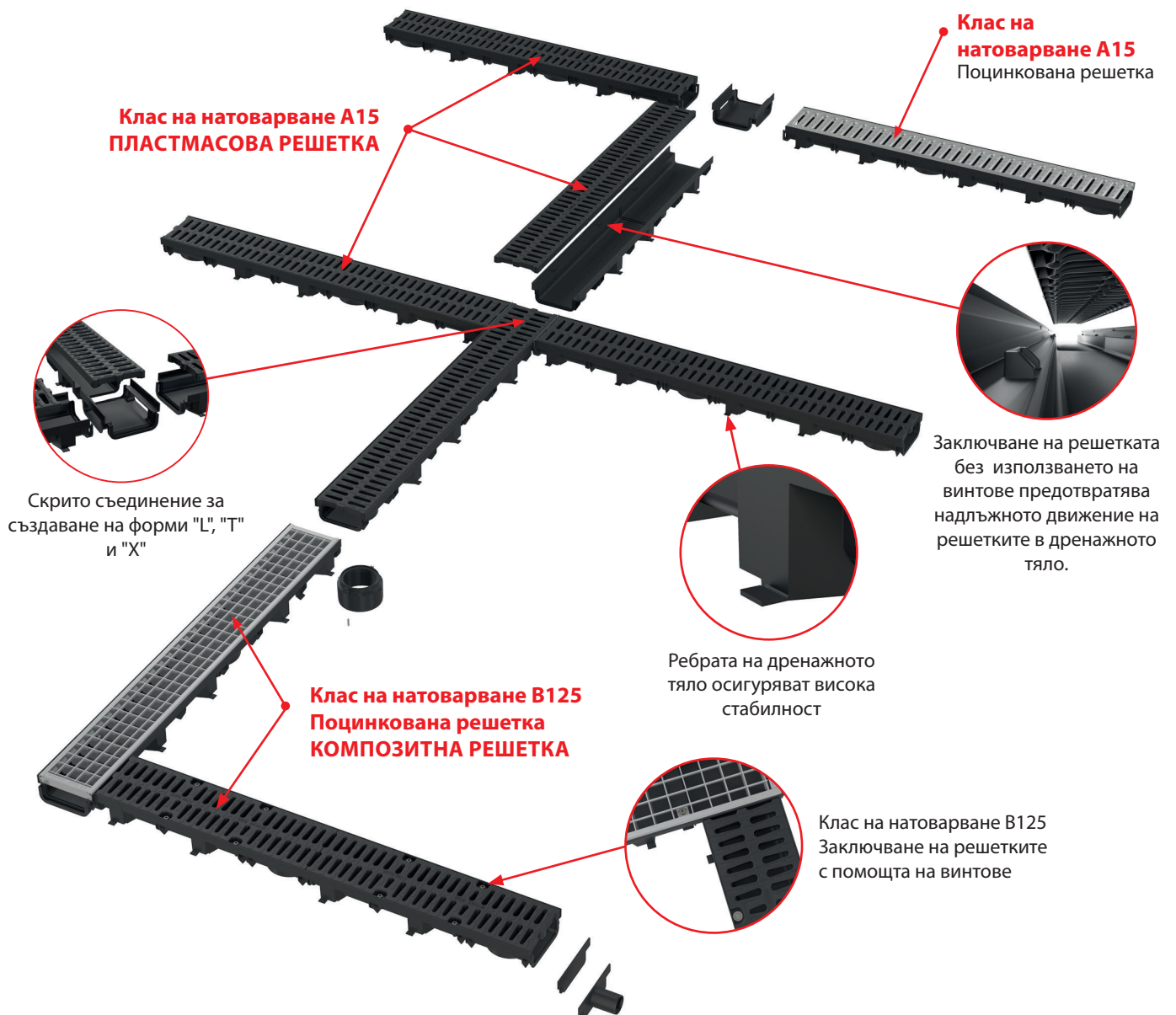

АКСЕСОАРИ



AVZ-P018

Тапа за канален модул DN40

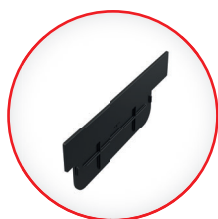

AVZ-P017

Крайна тапа за външен канал



AVZ-P016

Преход DN110 за вертикално свързване към канализация

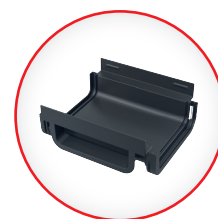

AVZ-P015

Свързващ елемент за външен отводнител AVZ112

НОВО

6

LOW ВЪНШНА ОТВОДНИТЕЛНА СИСТЕМА

ОСНОВНИ ПОЛЗИ НА МОНТАЖ

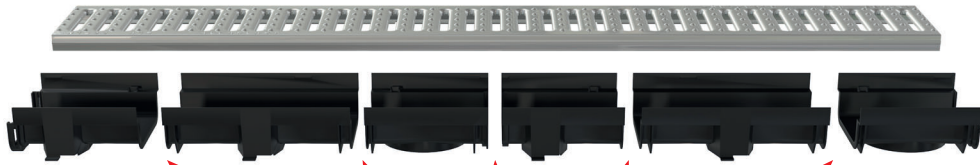

Дренажното тяло може да се скъси навсякъде.

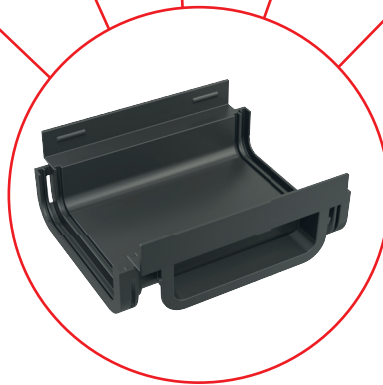

Пет „готови за рязане“ места за скъсяване на дренажното тяло позволява използването на свързващата част.



Отвор „Готов за рязане“ за лесно пробиване и свързване на дренажното тяло.

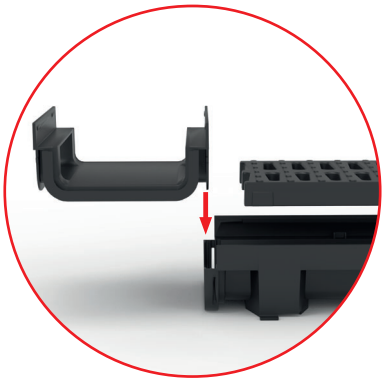

В единия край на канала има мъжко съединение и женско в другия. Чрез монтиране на мъжкия конектор в женския се постига стабилна връзка.



Дренажно тяло от 0,5 м може да бъде направено от скъсен външен канал и свързваща част AVZ-P015.

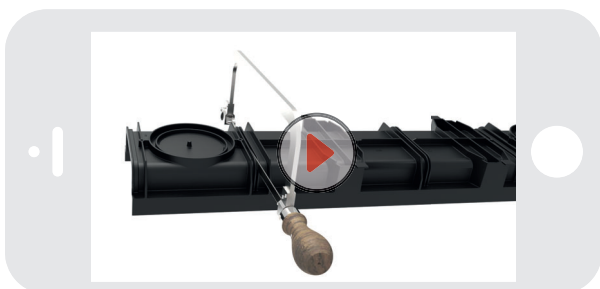

Дренажно тяло от 1 м може да бъде направено от скъсен външен канал и свързваща част AVZ-P015.

**ВИДЕО ЗА ИНСТАЛИРАНЕ**

HOBO

AVZ112-R102

Външен отводняващ канал 60 мм с видим пластмасов ръб и поцинкована решетка С-профил, А15



Количество (опаковка) AVZ112-R102	1 броя
Размери (брой)	1010×137×60 мм
Тегло (брой)	0,8612 кг
Баркод	8595580572198

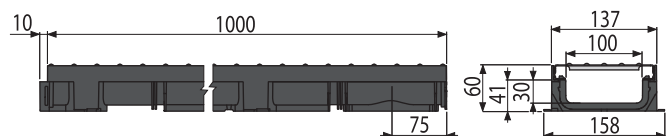

AVZ112-R501

Външен отводняващ канал 60 мм с видим пластмасов ръб и пластмасова решетка, А15



Количество (опаковка) AVZ112-R501	1 броя
Размери (брой)	1010×137×60 мм
Тегло (брой)	1,316 кг
Баркод	8595580572181

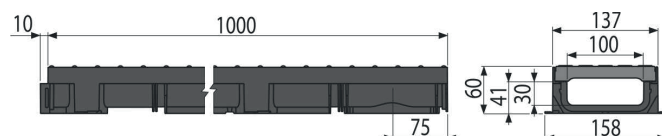

AVZ112-R103

Външен отводняващ канал 60 мм с видим пластмасов ръб и поцинкована решетка В125



Количество (опаковка) AVZ112-R103	1 броя
Размери (брой)	1010×132×137 мм
Тегло (брой)	0,8612 кг
Баркод	8595580574918

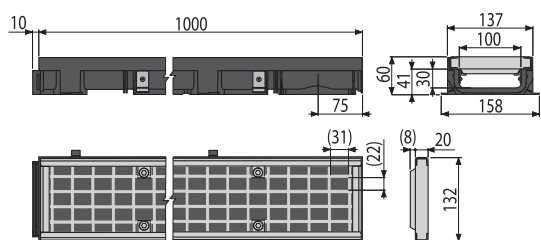

AVZ112-R402

Външен отводняващ канал 60 мм с видим пластмасов ръб и композитна решетка, В125

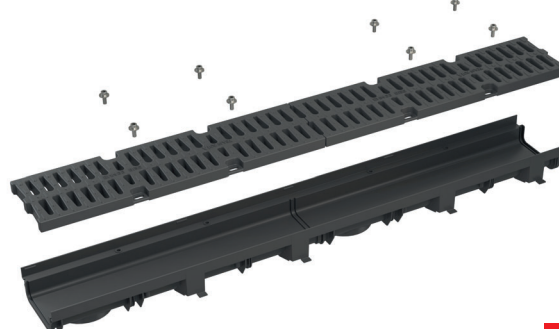

Количество (опаковка) AVZ112-R402	1 броя
Размери (брой)	1010×132×137 мм
Тегло (брой)	1,316 кг
Баркод	8595580574925

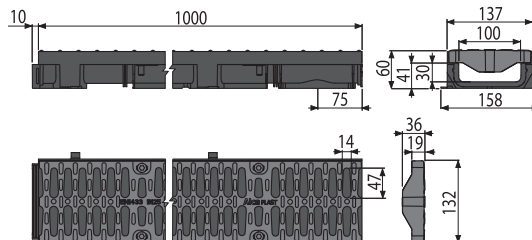

HOBO

8

AVZ-P015

Свързващ елемент за външен отводнител AVZ112

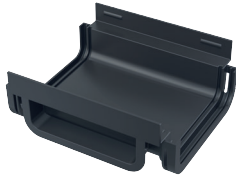

Количество (опаковка) AVZ-P015	50 броя
Размери (брой)	162×137×60 мм
Тегло (брой)	0,1298 кг
Баркод	8595580572556

AVZ-P016

Преход DN110 за вертикално свързване към канализация



Количество (опаковка) AVZ-P016	50 броя
Размери (брой)	116×116×67 мм
Тегло (брой)	0,0954 кг
Баркод	8595580572563

AVZ-P017

Крайна тапа за външен канал



Количество (опаковка) AVZ-P017	200 броя
Размери (брой)	137×53×8 мм
Тегло (брой)	0,0211 кг
Баркод	8595580572570

AVZ-P018

Тапа за канален модул DN40



Количество (опаковка) AVZ-P018	30 броя
Размери (брой)	137×53×60 мм
Тегло (брой)	0,053 кг
Баркод	8595580572587

НОВО

9

Ниско профилна външна отводнителна система LOW - комплект за гараж



A15

Ниски външни канали с клас на натоварване A15 могат да бъдат поръчани и като гаражен комплект от 3м с аксесоари и с пластмасова или поцинкована решетка.

Гаражния комплект съдържа всичко необходимо за да монтаж. Подходящ за домашна употреба около гаражи (зони с периодично пресичане с леки автомобили), тераси или около къщата.

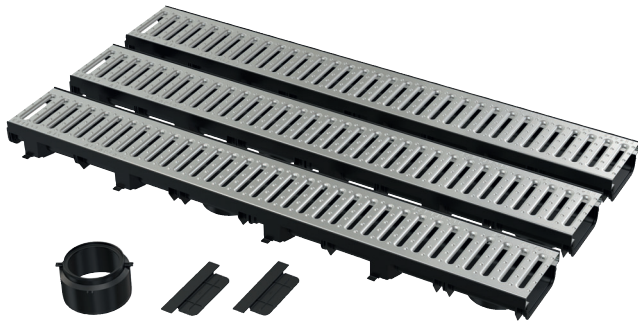

ПОЦИНКОВАНА РЕШЕТКА

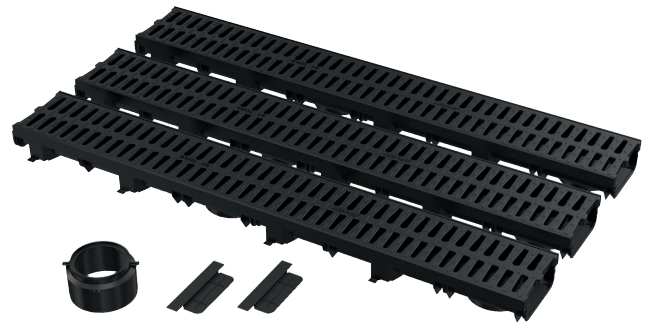

ПЛАСТМАСОВА РЕШЕТКА

- Практичен комплект за домашна употреба
- Всичко необходимо в една опаковка (3 м канал, 2 × крайна тапа, 1 × преход DN110)
- Подходящ за гаражи, тераси, входове в къщи (с периодично пресичане с леки автомобили)



6

ГОДИНИ ГАРАНЦИЯ



HOBO

AVZ112-G102

Комплект за гараж 3 м (2бр крайна тапа, 1бр преход DN110)

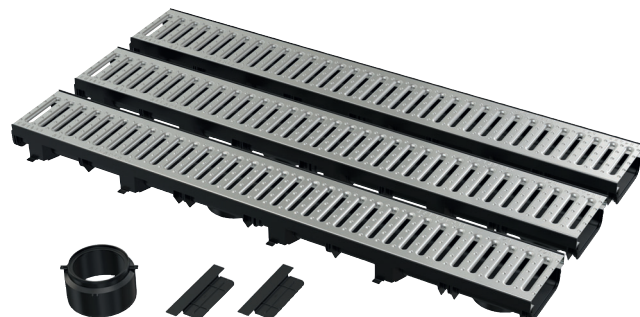
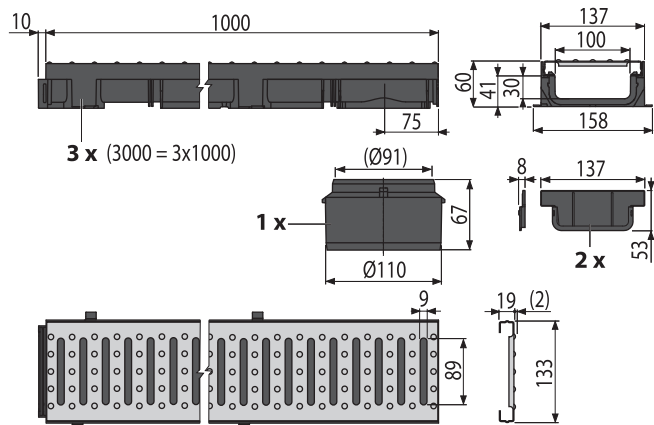

Количество (опаковка) AVZ112-G102	1 броя
Размери (брой)	1077×180×135 мм
Тегло (брой)	0,8612 кг
Баркод	8595580573041



AVZ112-G501

Комплект за гараж 3 м (2бр крайна тапа, 1бр преход DN110)

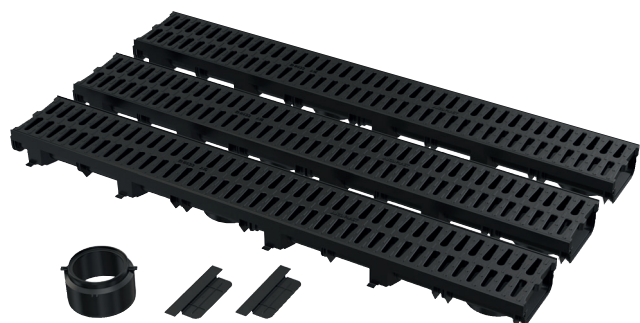
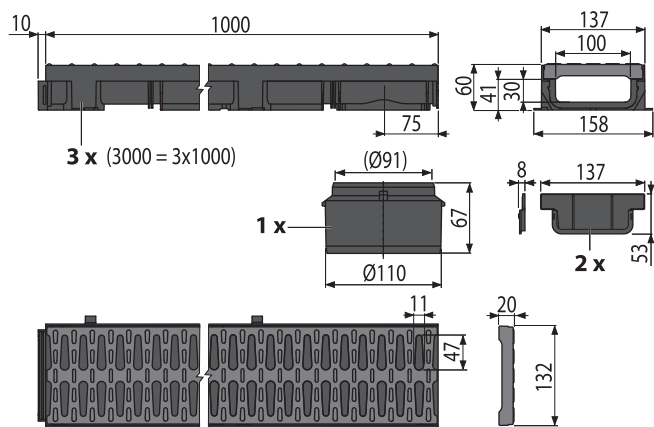

Количество (опаковка) AVZ112-G501	1 броя
Размери (брой)	1077×180×135 мм
Тегло (брой)	1,316 кг
Баркод	8595580573058



НОВО

11

НОВА ИНДУСТРИАЛНА ДРЕНАЖНА СИСТЕМА ОТ НЕРЪЖДАЕМА СТОМАНА

УЛЕЙНИ
КАНАЛИ

ПРОЦЕПНИ
ДРЕНАЖИ

Точкови
дренажи

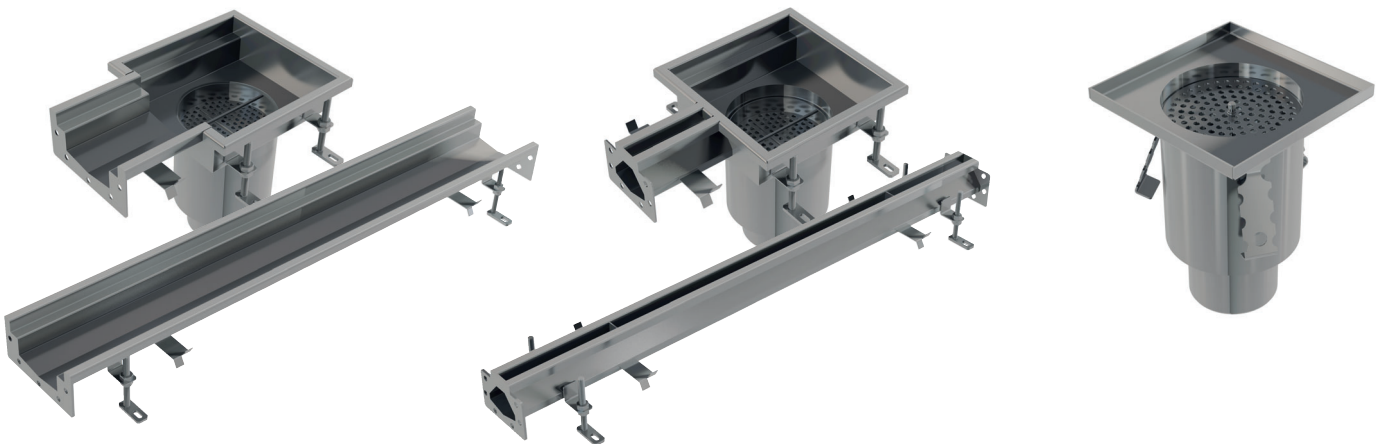

Каналите от неръждаема стомана и дренажите за отводняване са проектирани за отводняване на големи промишлени, сервизни помещения и за хранително-вкусовата промишленост. Индустиалните канали се произвеждат като стандартизирани части, които могат да се използват за завършване на желаната дренажна система. Ако не е възможно да се използват стандартни компоненти, можем да произведем индивидуално изработени дължини и решения според изискванията на клиента.



- Произведени по поръчка
- Два вида решетки от неръждаема стомана за промишлени канализационни и дренажи
 - антихлъзгаща решетка (клас на натоварване A15, дебелина на материала 2 мм)
 - решетка, подходяща за преминаване с мотокари (клас на натоварване B125, дебелина на атериала 5 мм)
- Материал: неръждаема стомана AISI 304, AISI 316L
- Удължена гаранция от 5 години

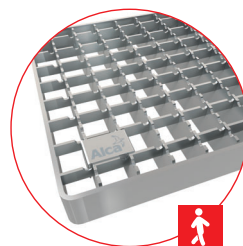

МРЕЖЕСТА РЕШЕТКА



ПРАВА РЕШЕТКА

5

ГОДИНИ ГАРАНЦИЯ



НОВО

12

УЛЕЙНИ КАНАЛИ

- Два варианта на улейни канали 135 и 210 мм
- Улейно тяло без наклон
- Индустриален точков дренаж с 1 или 2 входа и аксесоари
- Основна дължина на канализацията 1 м

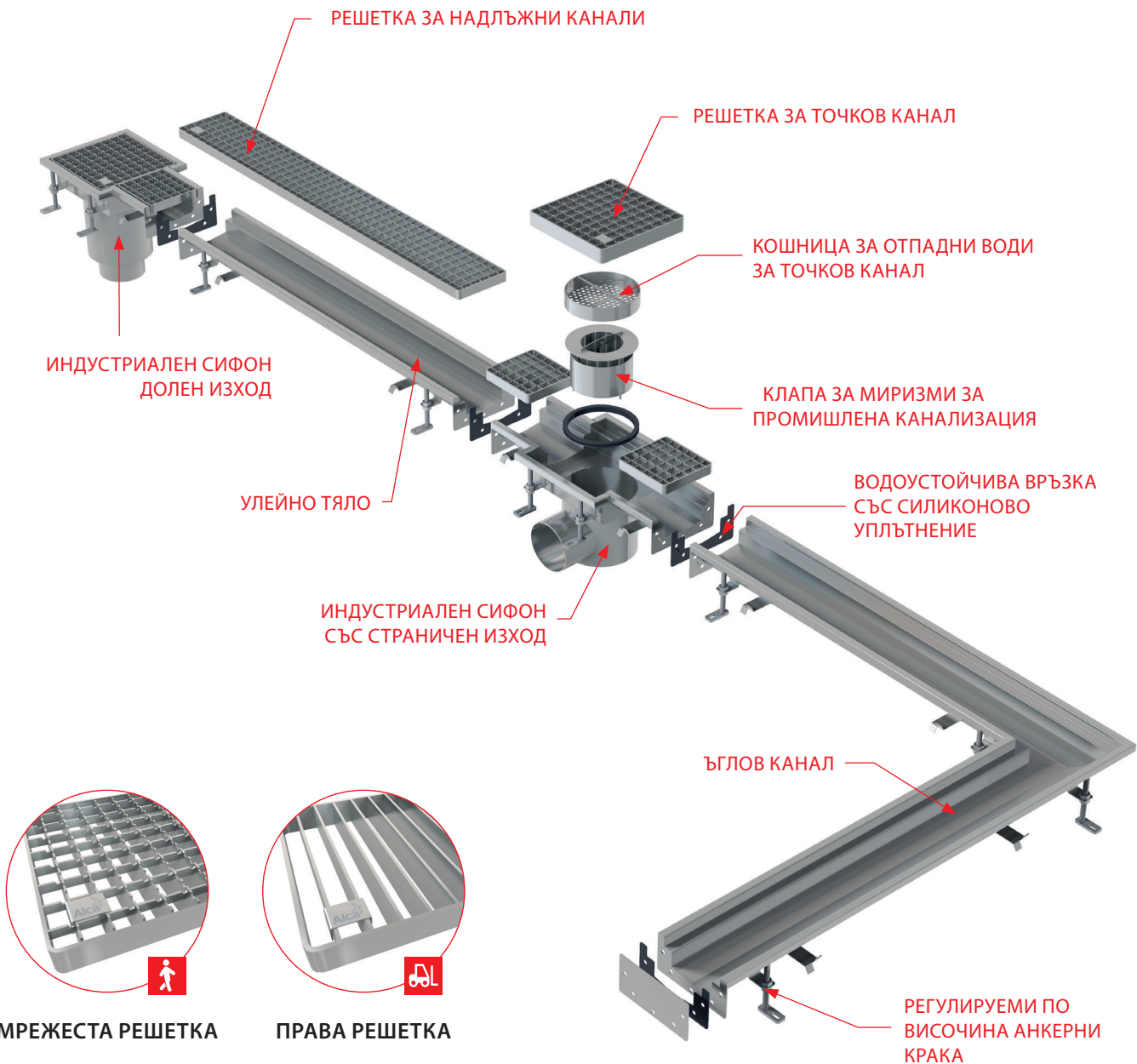
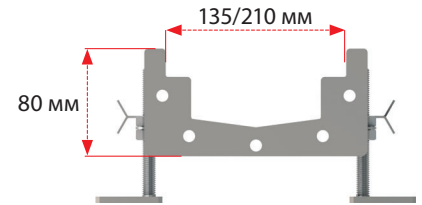

5
ГОДИНИ ГАРАНЦИЯ



НОВО

13

ПРОЦЕПНИ КАНАЛИ

Размер на процепа 20 мм

- Индустриален точков дренаж с 1 или 2 входа и аксесоари
- Линейни и ъглови дренажни канали
- Основна дължина на дренажния канал 1 м

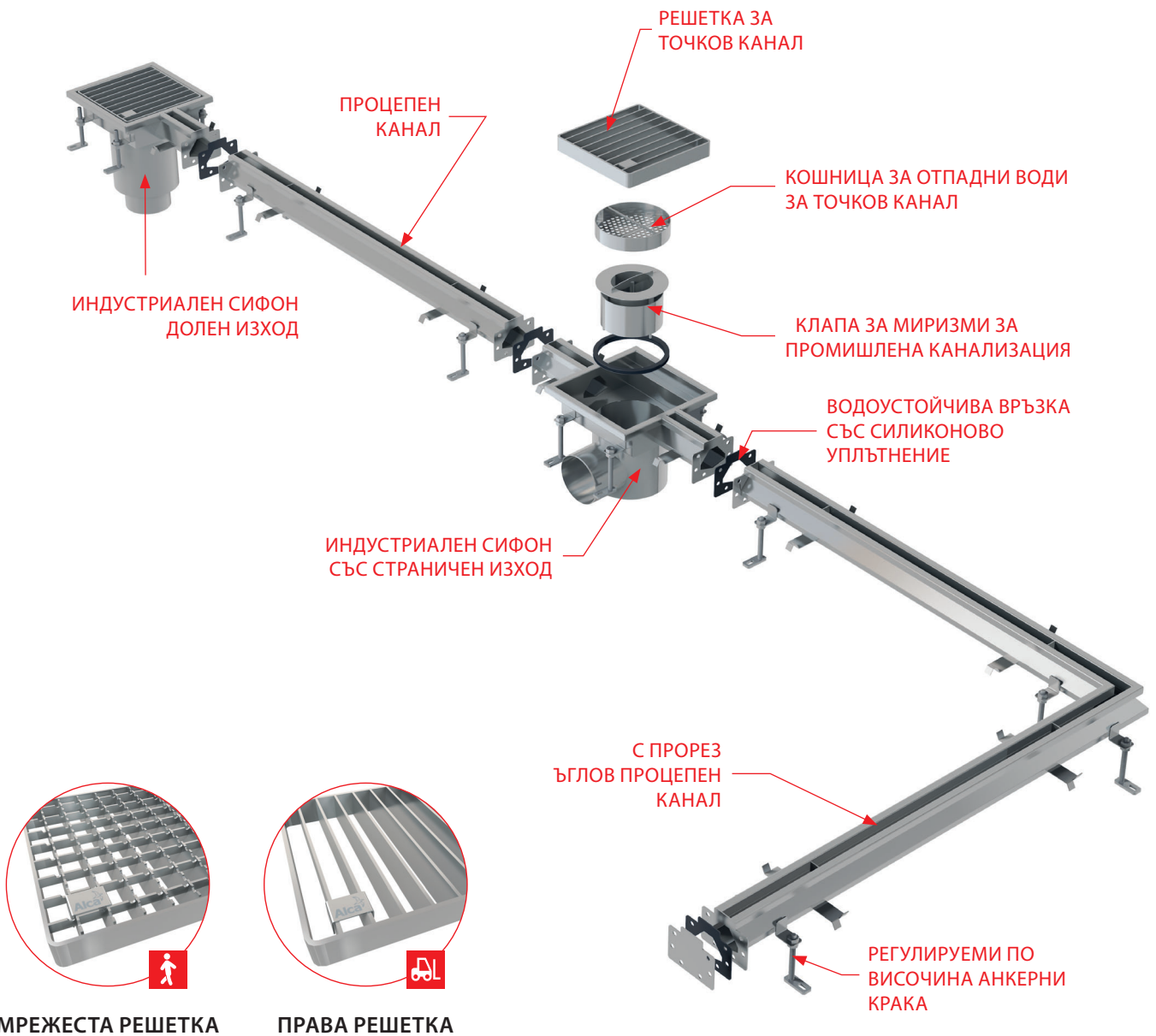
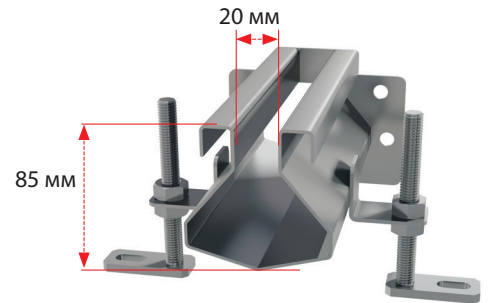

5
ГОДИНИ ГАРАНЦИЯ

НОВО

14

ТОЧКОВИ ДРЕНАЖИ

- Промишлени точкови канали с 1 или 2 входа или без вход
- Хоризонтален или вертикален изход
- Високият дебит се осигурява благодарение на трите диаметра на изходящ отвор

150×150×175мм



DN 75

200×200×175мм



DN 110

300×300×175мм



DN 160



DN 75

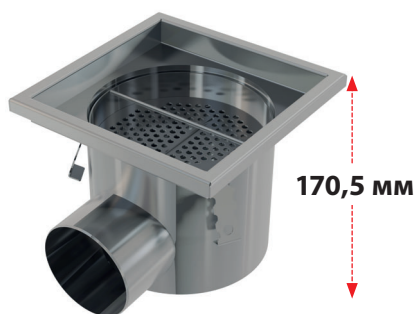

DN 110



DN 110

5
ГОДИНИ ГАРАНЦИЯ

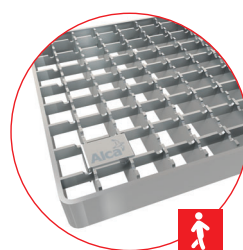

МРЕЖЕСТА РЕШЕТКА

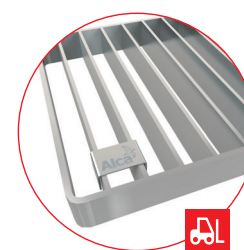

ПРАВА РЕШЕТКА

Индустриален дренаж- специално изработен по поръчка

Нетипична дължина

■ Максималната дължина на 1 дренажен канал е 2,5 м (стандартът е 1 м)

■ Максималната дължина на 1 канализационно тяло с прорези е 1,3 м (стандартът е 1 м)



Наклонени дренажни тела с максимална дължина 12 м в една линия

Ниска монтажна височина

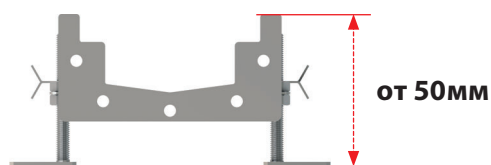
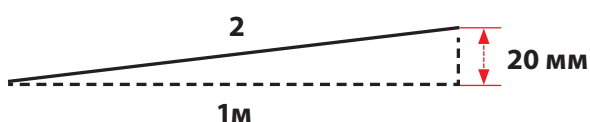

Връзка към специални форми "X", "T", "L"

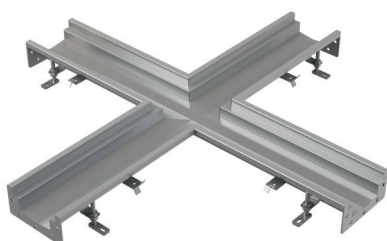

НОВО

16

Индустриален дренаж- специално изработен по поръчка

Пет варианта на ръбове

- Ние адаптираме ръбовете на частите индивидуално към необходимата среда
- Специално решение за винилови подове с ниска височина

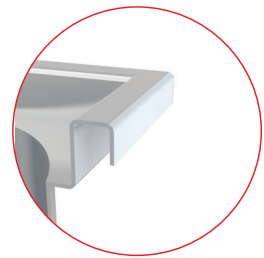
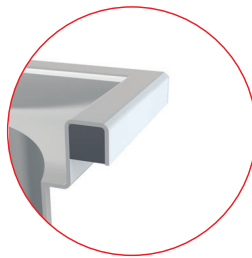

Вариант с подсилен ръб

За помещения с голямо натоварване

Вариант с нормален ръб

Вариант за зони с ниско натоварване

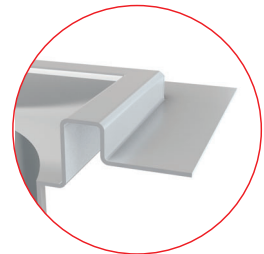
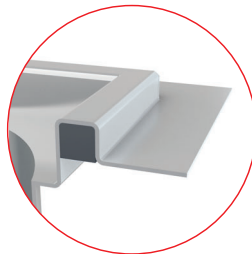

Ръб с армировка и с удължена яка

За помещения с голямо натоварване с опция за поставяне на хидроизолация

Вариант с нормален ръб и с удължен фланец

За помещения без голямо натоварване, с опция за поставяне на хидроизолация

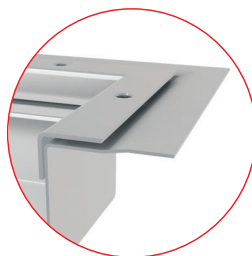

Ръб за винилни подове

За употреба с винилов под

NOVO

17

Обучителна тоалетна седалка за дете A68 UNIVERSAL

- Антибактериална повърхност
- Универсална употреба за тоалетни седалки
- Нова цветна опаковка

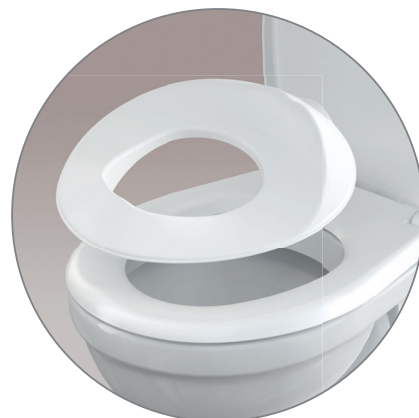

НОВО

18

ПРЕГЛЕД УВЕЛИЧЕНАТА ПРОГРАМА BLACK-MATT

Разширяваме отново нашата гама от черно-матови продукти. В допълнение към неръждаемите и пластмасовите линейни сифони, сега може да използвате точков черен сифон. Точковите подови сифони са със хоризонтален (**APV31BLACK**) или вертикален изход (**APV32BLACK**), и двата с комбиниран клапа SMART и решетка от неръждаема стомана от черен мат. Черно-матовата решетка може да се използва за вече вградени точкови сифони (**MPV004-BLACK**).

Клик-клак A396BLACK е предназначен за специални видове мивки без преливане, изработени от керамика, пластмасата или стъкло. Този вид клик-клак не затваря изхода, като по този начин предпазва от нежелано преливане на вода в умивалника.

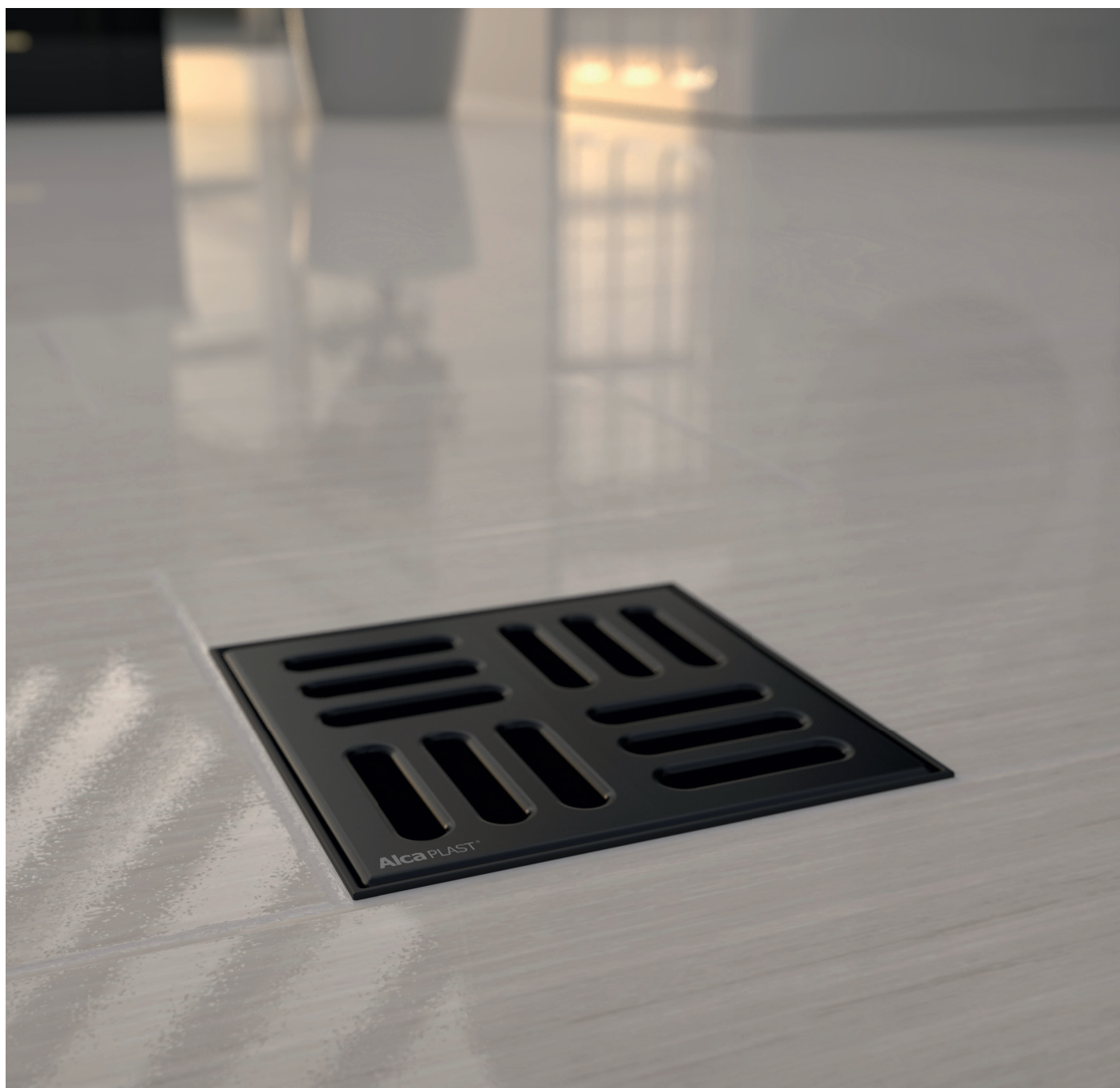

HOBO

APV31BLACK

Сифон подов 105×105/50 мм със странично оттичане, неръждаема решетка черен-мат, комбиниран затвор SMART

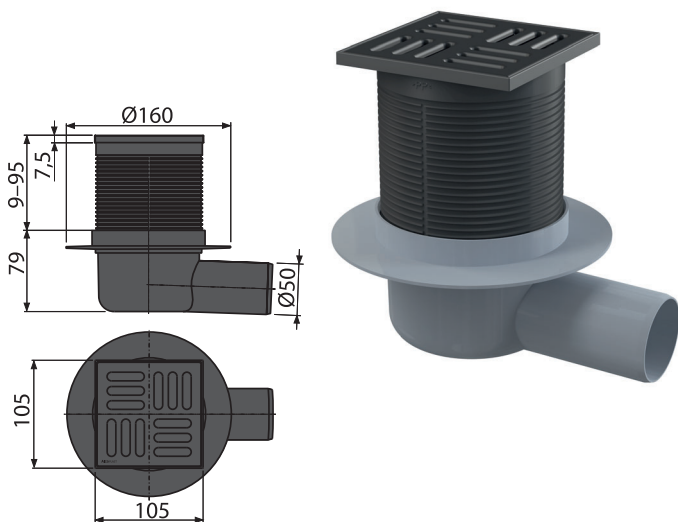

Количество (опаковка) APV31BLACK	20 броя
Размери (брой)	160×160×88 мм
Тегло (брой)	0,4716 кг
Баркод	8595580572198

APV32BLACK

Сифон подов 105×105/50 мм с дъно оттичане, неръждаема решетка, черен-мат, комбиниран затвор SMART

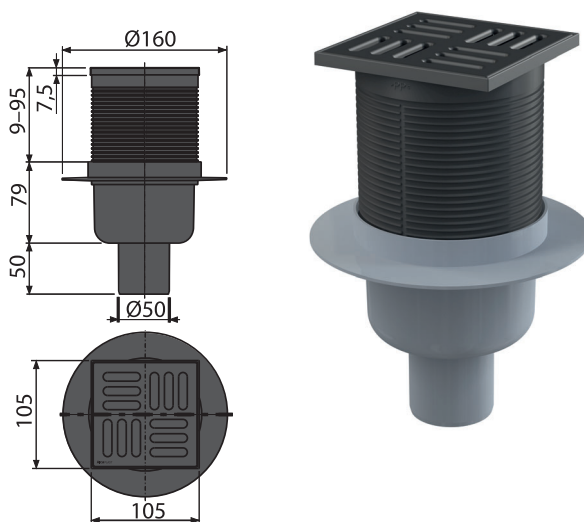

Количество (опаковка) APV32BLACK	20 броя
Размери (брой)	160×160×138 мм
Тегло (брой)	0,4525 кг
Баркод	8595580572181

MPV004-BLACK

Решетка 102×102 мм, неръждаема стомана, черен-мат

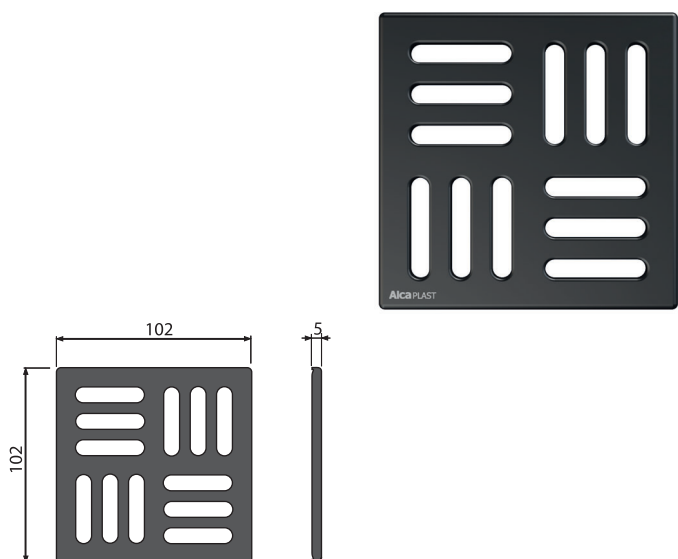

Количество (опаковка) MPV004-BLACK	1 броя
Размери (брой)	106×106×7 мм
Тегло (брой)	0,1215 кг
Баркод	8595580574734

A396BLACK

Витло метално за сифон 1 1/4", голяма тапа за мивки без преливник, черен-мат

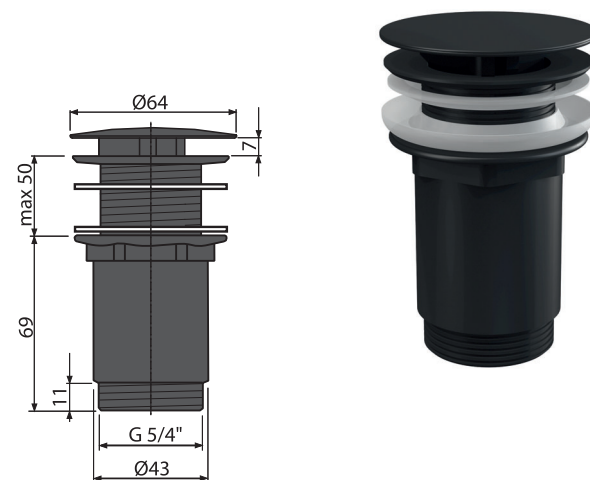

Количество (опаковка) A396BLACK	30 броя
Размери (брой)	150×75×75 мм
Тегло (брой)	0,4084 кг
Баркод	8595580574741

НОВО

20

Черен пластмасов линеен сифон с месингова решетка



6
ГОДИНИ ГАРАНЦИЯ

APZ10BLACK-BRASS

Линеен сифон за перфорирани решетки (300, 550, 650, 750, 850, 950, 1050, 1150, 1450 мм)
550, 650, 750, 850, 950 мм

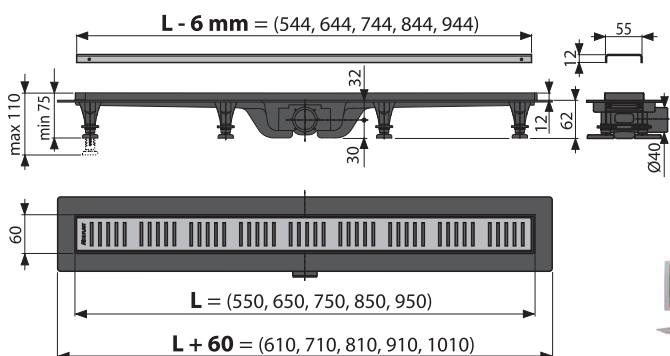

ВСИЧКО В ЕДНА
ОПАКОВКА

Количество (опаковка) APZ10BLACK-750BRASS	45 броя
Размери (брой)	865x80x145 мм
Тегло (брой)	1,8689 кг
Баркод	8595580574857

DN40

30 л / мин

НОВО

21

Двоен конектор за свързване на 2 електрически уреда към клапан P157Z

Ще го оцените не само в малки апартаменти, но и в сервизни помещения или при инсталиране на друг домакински уред. Двойният конектор елегантно решава проблема със свързването на два различни домакински уреда в един канал.

ПОДХОДЯЩ ЗА:

- Сушилня
- Кондензационен котел
- Уред за рекуперация на топлина
- Пречиствателна станция



P157Z



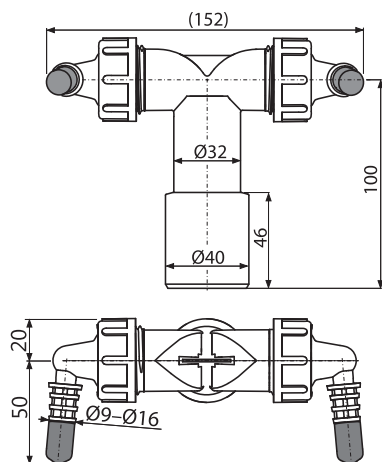









Преход с два конектора G1"/8-16 с клапи



Количество (опаковка) P157Z	50 броя
Размери (брой)	152x70x120 мм
Тегло (брой)	0,1028 кг
Баркод	8595580574949

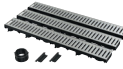











ЦЕНОВА ЛИСТА

22

Код	Изображение	Баркод	Описание
AVZ112-R102		8595580572198	Външен отводняващ канал 60 мм с видим пластмасов ръб и поцинкована решетка С-профил, А15
AVZ112-R501		8595580572181	Външен отводняващ канал 60 мм с видим пластмасов ръб и пластмасова решетка, А15
AVZ112-R103		8595580574918	Външен отводняващ канал 60 мм с видим пластмасов ръб и поцинкована решетка В125
AVZ112-R402		8595580574925	Външен отводняващ канал 60 мм с видим пластмасов ръб и композитна решетка, В125
AVZ-P015		8595580572556	Свързващ елемент за външен отводнител AVZ112
AVZ-P016		8595580572563	Преход DN110 за вертикално свързване към канализация
AVZ-P017		8595580572570	Крайна тапа за външен канал
AVZ-P018		8595580572587	Тапа за канален модул DN40
AVZ112-G102		8595580573041	Комплект за гараж 3 м (2бр крайна тапа, 1бр преход DN110)
AVZ112-G501		8595580573058	Комплект за гараж 3 м (2бр крайна тапа, 1бр преход DN110)
APR3-2110		8595580573768	Индустристриален сифон 150×150, неръждаема стомана AISI 304
APR3-2120		8595580573775	Индустристриален сифон 150×150, неръждаема стомана AISI 316L
APR4-2111		8595580573423	Индустристриален сифон 200×200, неръждаема стомана AISI 304













ЦЕНОВА ЛИСТА

23

Код	Изображение	Баркод	Описание
APR4-2121		8595580573454	Индустристриален сифон 200×200, неръждаема стомана AISI 316L
APR5-2111		8595580573669	Индустристриален сифон 300×300, неръждаема стомана AISI 304
APR5-2121		8595580573676	Индустристриален сифон 300×300, неръждаема стомана AISI 316L
APR3-1110		8595580573539	Индустристриален сифон 150×150, неръждаема стомана AISI 304
APR3-1120		8595580573546	Индустристриален сифон 150×150, неръждаема стомана AISI 316L
APR4-1111		8595580573416	Индустристриален сифон 200×200, неръждаема стомана AISI 304
APR4-1121		8595580573447	Индустристриален сифон 200×200, неръждаема стомана AISI 316L
APR5-1111		8595580573706	Индустристриален сифон 300×300, неръждаема стомана AISI 304
APR5-1121		8595580573713	Индустристриален сифон 300×300, неръждаема стомана AISI 316L
APR-R21-150-150		8595580574574	Решетка за индустриален сифон 150×150, неръждаема стомана AISI 304
APR-R22-150-150		8595580574581	Решетка за индустриален сифон 150×150, неръждаема стомана AISI 316L
APR-R21-200-200		8595580574550	Решетка за индустриален сифон 200×200, неръждаема стомана AISI 304
APR-R22-200-200		8595580574567	Решетка за индустриален сифон 200×200, неръждаема стомана AISI 316L











ЦЕНОВА ЛИСТА

24

Код	Изображение	Баркод	Описание
APR-R21-300-300		8595580574598	Решетка за индустриален сифон 300×300, неръждаема стомана AISI 304
APR-R22-300-300		8595580574604	Решетка за индустриален сифон 300×300, неръждаема стомана AISI 316L
APR-R31-150-150		8595580575922	Решетка за индустриален сифон 150×150, неръждаема стомана AISI 304
APR-R32-150-150		8595580575939	Решетка за индустриален сифон 150×150, неръждаема стомана AISI 316L
APR-R31-200-200		8595580575762	Решетка за индустриален сифон 200×200, неръждаема стомана AISI 304
APR-R32-200-200		8595580575786	Решетка за индустриален сифон 200×200, неръждаема стомана AISI 316L
APR-R31-300-300		8595580575779	Решетка за индустриален сифон 300×300, неръждаема стомана AISI 304
APR-R32-300-300		8595580575793	Решетка за индустриален сифон 300×300, неръждаема стомана AISI 316L
APR6-2311-135		8595580573478	Индустриален краен сифон с входящ отвор 250×250-135, неръждаема стомана AISI 301
APR6-2321-135		8595580573492	Индустриален краен сифон с входящ отвор 250×250-135, неръждаема стомана AISI 316L
APR6-2211-135		8595580573508	Индустриален междинен сифон с входящ отвор 250×250-135, неръждаема стомана AISI 304
APR6-2221-135		8595580573515	Индустриален междинен сифон с входящ отвор 250×250-135, неръждаема стомана AISI 316L
APR6-2211-210		8595580573607	Индустриален междинен сифон с входящ отвор 250×250-210, неръждаема стомана AISI 304





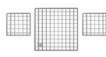
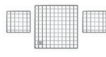







ЦЕНОВА ЛИСТА

25

Код	Изображение	Баркод	Описание
APR6-2221-210		8595580573614	Индустириален междинен сифон с входящ отвор 250×250-210, неръждаема стомана AISI 316L
APR6-1311-135-L		8595580574499	Индустириален краен сифон с входящ отвор 250×250-135, неръждаема стомана AISI 301
APR6-1311-135-P		8595580574512	Индустириален ъглов сифон с входящ отвор 250×250-135, неръждаема стомана AISI 304
APR6-1321-135-L		8595580574505	Индустириален краен сифон с входящ отвор 250×250-135, неръждаема стомана AISI 316L
APR6-1321-135-P		8595580574529	Индустириален ъглов сифон с входящ отвор 250×250-135, неръждаема стомана AISI 316L
APR6-1211-135		8595580573461	Индустириален междинен сифон с входящ отвор 250×250-135, неръждаема стомана AISI 304
APR6-1221-135		8595580573485	Индустириален междинен сифон с входящ отвор 250×250-135, неръждаема стомана AISI 316L
APR6-1211-210		8595580573621	Индустириален междинен сифон с входящ отвор 250×250-210, неръждаема стомана AISI 304
APR6-1221-210		8595580573638	Индустириален междинен сифон с входящ отвор 250×250-210, неръждаема стомана AISI 316L
APR-R21-250-250-1		8595580574680	Решетка за индустириален краен сифон APR6, неръждаема стомана AISI 304
APR-R22-250-250-1		8595580574673	Решетка за индустириален краен сифон APR6, неръждаема стомана AISI 316L
APR-R21-130-135-2		8595580574659	Решетка за индустириален краен сифон APR6, неръждаема стомана AISI 304
APR-R22-130-135-2		8595580574666	Решетка за индустириален краен сифон APR6, неръждаема стомана AISI 316L













ЦЕНОВА ЛИСТА

26

Код	Изображение	Баркод	Описание
APR-R21-1000-210		8595580574611	Решетка за индустриален канален модул 1 м, неръждаема стомана AISI 304
APR-R22-1000-210		8595580574628	Решетка за индустриален сифон 1 м, неръждаема стомана AISI 316L
APR-R31-250-250-1		8595580575809	Решетка за индустриален междинен сифон APR6, неръждаема стомана AISI 304
APR-R32-250-250-1		8595580575816	Решетка за индустриален междинен сифон APR6, неръждаема стомана AISI 316L
APR-R31-130-135-2		8595580575823	Решетка за индустриален междинен сифон APR6, неръждаема стомана AISI 304
APR-R32-130-135-2		8595580575830	Решетка за индустриален междинен сифон APR6, неръждаема стомана AISI 316L
APR-R31-1000-210		8595580575861	Решетка за индустриален канален модул 1 м, неръждаема стомана AISI 304
APR-R32-1000-210		8595580575878	Решетка за индустриален сифон 1 м, неръждаема стомана AISI 316L
APR6-0211-135		8595580573560	Индустриален канален модул 1 м, неръждаема стомана AISI 304
APR6-0221-135		8595580573577	Индустриален канален модул 1 м, неръждаема стомана AISI 316L
APR6-0211-210		8595580573584	Индустриален канален модул 1 м, неръждаема стомана AISI 304
APR6-0221-210		8595580573591	Индустриален канален модул 1 м, неръждаема стомана AISI 316L
APR-R21-1000-135		8595580574635	Решетка за индустриален канален модул 1 м, неръждаема стомана AISI 304













ЦЕНОВА ЛИСТА

27

Код	Изображение	Баркод	Описание
APR-R22-1000-135		8595580574642	Решетка за индустриален канален модул 1 м, неръждаема стомана AISI 316L
APR-R31-1000-135		8595580575847	Решетка за индустриален канален модул 1 м, неръждаема стомана AISI 304
APR-R32-1000-135		8595580575854	Решетка за индустриален канален модул 1 м, неръждаема стомана AISI 316L
APR6-0211-135R		8595580574086	Индустриален ъглов канален модул 1 м, неръждаема стомана AISI 304
APR6-0221-135R		8595580574079	Индустриален ъглов канален модул 1 м, неръждаема стомана AISI 316L
APR6-0211-210R		8595580574055	Индустриален ъглов сифон, 1 м, неръждаема стомана AISI 304
APR6-0221-210R		8595580574062	Индустриален ъглов канален модул 1 м, неръждаема стомана AISI 316L
APR-R21-865-135		8595580574727	Решетка за индустриален ъглов канален модул 1 м, неръждаема стомана AISI 304
APR-R22-865-135		8595580574710	Решетка за индустриален ъглов канален модул 1 м, неръждаема стомана AISI 316L
APR-R21-790-210		8595580574697	Решетка за индустриален ъглов канален модул 1 м, неръждаема стомана AISI 304
APR-R22-790-210		8595580574703	Решетка за индустриален ъглов канален модул 1 м, неръждаема стомана AISI 316L
APR-R31-865-135		8595580575885	Решетка за индустриален ъглов канален модул 1 м, неръждаема стомана AISI 304
APR-R32-865-135		8595580575892	Решетка за индустриален ъглов канален модул 1 м, неръждаема стомана AISI 316L













ЦЕНОВА ЛИСТА

28

Код	Изображение	Баркод	Описание
APR-R31-790-210		8595580575908	Решетка за индустриален ъглов канален модул 1 м, неръждаема стомана AISI 304
APR-R32-790-210		8595580575915	Решетка за индустриален ъглов канален модул 1 м, неръждаема стомана AISI 316L
APR6-P101-135		8595580573805	Крйана тапа за сифон 135, неръждаема стомана AISI 304
APR6-P201-135		8595580573812	Крйана тапа за сифон 135, неръждаема стомана AISI 316L
APR6-P101-210		8595580573782	Крйана тапа за сифон 210, неръждаема стомана AISI 304
APR6-P201-210		8595580573799	Крйана тапа за сифон 210, неръждаема стомана AISI 316L
APR7-2311-20		8595580574475	Индустриален краен сифон с входящ отвор 250×250, неръждаема стомана AISI 304
APR7-2321-20		8595580574482	Индустриален краен сифон с входящ отвор 250×250, неръждаема стомана AISI 316L
APR7-2211-20		8595580573683	Индустриален междинен сифон с входящ отвор 250×250, неръждаема стомана AISI 304
APR7-2221-20		8595580573690	Индустриален междинен сифон с входящ отвор 250×250, неръждаема стомана AISI 316L
APR7-1211-20		8595580573744	Индустриален междинен сифон с входящ отвор 250×250, неръждаема стомана AISI 304
APR7-1221-20		8595580573751	Индустриален междинен сифон с входящ отвор 250×250, неръждаема стомана AISI 316L
APR7-1311-20-L		8595580573720	Индустриален краен сифон с входящ отвор 250×250, неръждаема стомана AISI 304











ЦЕНОВА ЛИСТА

29

Код	Изображение	Баркод	Описание
APR7-1311-20-P		8595580573874	Индустриален краен сифон с входящ отвор 250×250, неръждаема стомана AISI 304
APR7-1321-20-L		8595580573737	Индустриален краен сифон с входящ отвор 250×250, неръждаема стомана AISI 316L
APR7-1321-20-P		8595580573881	Индустриален краен сифон с входящ отвор 250×250, неръждаема стомана AISI 316L
APR-R21-250-250		8595580574536	Решетка за индустриален сифон APR7, неръждаема стомана AISI 304
APR-R22-250-250		8595580574543	Решетка за индустриален сифон APR7, неръждаема стомана AISI 316L
APR-R31-250-250		8595580575748	Решетка за индустриален сифон APR7, неръждаема стомана AISI 304
APR-R32-250-250		8595580575755	Решетка за индустриален сифон APR7, неръждаема стомана AISI 316L
APR7-0211-20R		8595580574093	Индустриален ъглов скрит канален модул 1 м, неръждаема стомана AISI 304
APR7-0221-20R		8595580574109	Индустриален ъглов скрит канален модул 1 м, неръждаема стомана AISI 316L
APR7-0211-20		8595580573652	Индустриален канален скрит модул 1 м, неръждаема стомана AISI 304
APR7-0221-20		8595580573645	Индустриален канален скрит модул 1 м, неръждаема стомана AISI 316L
APR7-P101-20		8595580573829	Крайна тапа за индустриален сифон, неръждаема стомана AISI 304
APR7-P102-20		8595580573836	Крайна тапа за индустриален сифон, неръждаема стомана AISI 316L

ЦЕНОВА ЛИСТА

30

Код	Изображение	Баркод	Описание
A68		8594045936117	Детска тоалетна седалка
APV31BLACK		8595580574895	Сифон подов 105×105/50 мм със странично оттичане, неръждаема решетка черен-мат, комбиниран затвор SMART
APV32BLACK		8595580574956	Сифон подов 105×105/50 мм с долно оттичане, неръждаема решетка, черен-мат, комбиниран затвор SMART
MPV004-BLACK		8595580574734	Решетка 102×102 мм, неръждаема стомана, черен-мат
A396BLACK		8595580574741	Витло метално за сифон 1 1/4", голяма тапа за мивки без преливник, черен-мат
APZ10BLACK-550BRASS		8595580574888	Пластмасов линеен сифон с основа за перфорирани решетки, месинг
APZ10BLACK-650BRASS		8595580574840	Пластмасов линеен сифон с основа за перфорирани решетки, месинг
APZ10BLACK-750BRASS		8595580574857	Пластмасов линеен сифон с основа за перфорирани решетки, месинг
APZ10BLACK-850BRASS		8595580574864	Пластмасов линеен сифон с основа за перфорирани решетки, месинг
APZ10BLACK-950BRASS		8595580574871	Пластмасов линеен сифон с основа за перфорирани решетки, месинг
P157Z		8595580574949	Преход с два конектора G1"/8-16 с клапи

Екипът от специалисти на Alcaplast
е винаги на разположение да помогне с нужното
за всеки един проект.

Чешки производител
ISO 9001:2015



Alca PLAST®

РЕПУБЛИКА ЧЕХИЯ

Alca plast, s. r. o.
Братиславска 2846, 690 02 Бржецлав
тел.: +420 519 821 117 – Отдел продажби CZ
тел.: +420 519 821 041 – Отдел износ
факс: +420 519 821 083
e-mail: alcaplast@alcaplast.cz
www.alcaplast.com

БЪЛГАРИЯ

Алкапласт България ЕООД
Гр. Севлиево 5400
Ул. Неофит Рилски 3, България
М: +359 892 330 230
E: alcaplast@alcaplast.bg
www.alcaplast.bg